

# 画像処理のお悩み、ご相談ください。 “特注照明”でお応えします。

お悩み  
1

標準品では、ワークや装置に最適な長さや、厚みの照明がない

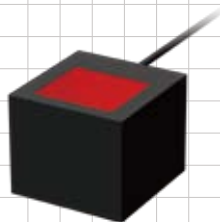

〔標準照明：LFV3シリーズ〕

解決  
1

ワークや装置にぴったりの長さや、厚みの照明をご提案！

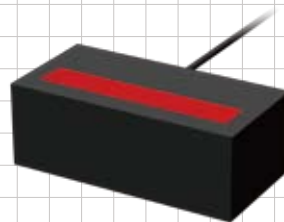

〔特注照明：発光面サイズを変更〕



お悩み  
2

大きさはいいけど、違う角度で照射したい



〔標準照明：LDL2シリーズ〕

解決  
2

照射角度や照射構造を最適化した照明をご提案！



〔特注照明：照射角度を変更〕



お悩み  
3

標準品では、不要な部分まで照射してコントラストが落ちる

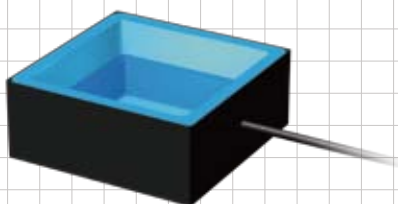

〔標準照明：FPQ2シリーズ〕

解決  
3

ワークに最適な形状をご提案！  
効率的な照射でコントラスト向上！

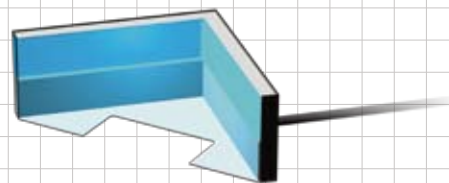

〔特注照明：形状を変更〕



お悩み  
4

検査精度をもっと上げたい！  
照明で何とかならない？



解決  
4

検査内容や検査環境に最適な照明をとことんご提案！

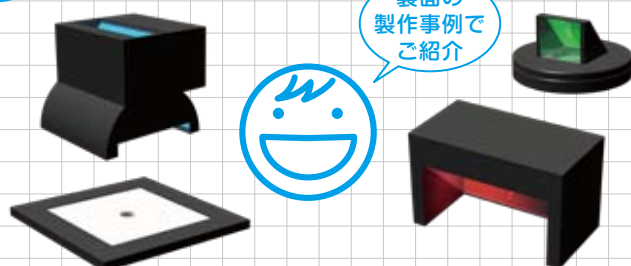

特注製作について詳しくは、裏面をご覧ください。

## 特注製作事例：お客様の検査内容や検査環境に最適な照明をご提案いたします

### 基板上電子部品の外観検査用照明

カメラ位置対応や、分割撮像の要望に合わせて照明設計を最適化。同軸照明の照射口の位置変更と、発光面の分割制御を実現。

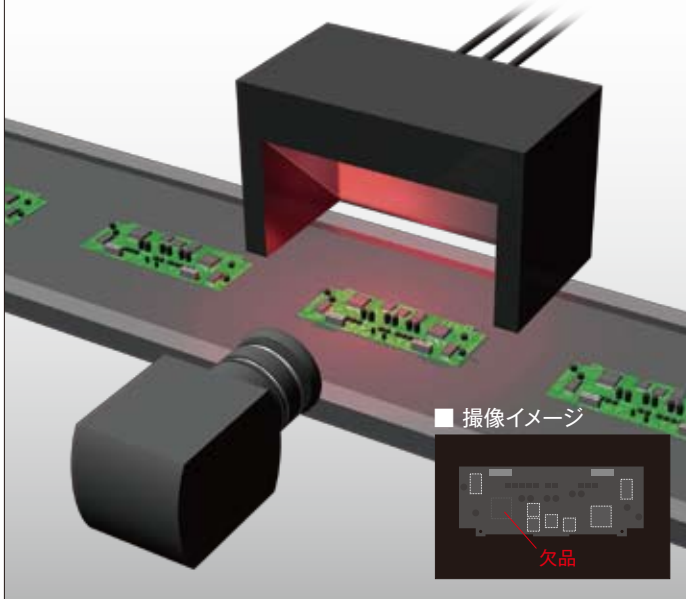

### 微小電子部品の外観検査用照明

フラット照明の中央部に穴をあけることで、吸着ノズルの稼働部の通路を確保。先端に吸着された電子部品の外観検査に対応。

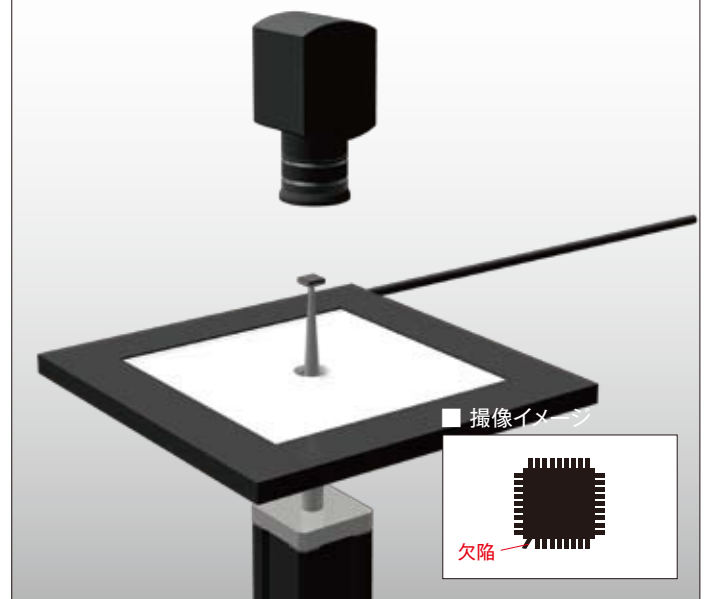

## 特注製作に対応している項目例

### 照明

- ・大きさ
- ・長さ、厚み
- ・明るさ
- ・照射構造
- ・波長、色温度
- ・取付位置、固定方法

- ・ケーブル長
- ・コネクタ形状

### その他

- ・電源の仕様変更
- ・ケーブルの仕様変更
- ・オプション品も対応可能

※上記以外の対応に関しても、お気軽にお問い合わせください。

## 特注製作については、お気軽にお問い合わせください

### ● お電話によるお問い合わせ先



本社／西部営業所

075-415-8277

東京営業所

03-5791-3701

名古屋営業所

052-541-6550

### ● WEB サイトをご活用ください



シーシーエスWEBサイトアドレス

<http://www.ccs-inc.co.jp/mv>

見積希望

貸出希望

照明選定希望

など、WEB画面から

お申し込みいただけます。ご利用お待ちしております。(要会員登録)

「CCS」および「LIGHTING SOLUTION」は、シーシーエス株式会社の登録商標または商標です。

### ご注意

●本チラシに掲載の特注製品は、照明選定時にお役立ていただくための参考用です。製品の仕様や外形寸法は予告なく変更する場合がありますのでご了承ください。また、特注製作のご依頼に際しては、機器・装置の機能や条件等をご確認の上お申し付けください。

## CCS シーシーエス株式会社

CREATIVE CUSTOMER SATISFACTION

### ■ 本社／西部営業所／テストングルーム

〒602-8011 京都市上京区烏丸通下立売上ル  
TEL:075-415-8277 FAX:075-415-8278

### ■ 東京営業所／テストングルーム

〒150-0013 東京都渋谷区恵比寿1-3-1 朝日生命恵比寿ビル11F  
TEL:03-5791-3701 FAX:03-5791-3704

### ■ 名古屋営業所／テストングルーム

〒450-0002 愛知県名古屋市中村区名駅4-6-23 第三堀内ビルディング6F  
TEL:052-541-6550 FAX:052-541-6050

### ■ 仙台テストングルーム

〒980-0014 宮城県仙台市青葉区本町1-1-1 三井生命仙台本町ビル13F  
TEL:022-224-9101 FAX:022-224-9102

URL:<http://www.ccs-inc.co.jp> E-mail:[sales@ccs-inc.co.jp](mailto:sales@ccs-inc.co.jp)

Copyright © 2013 CCS Inc. All Rights Reserved.

記載内容は2013年5月現在のものです。 01006-00-1305-特注案内チラシ\_1